

ALUMINCO[®]

ALUMINIUM BUILDING SYSTEMS

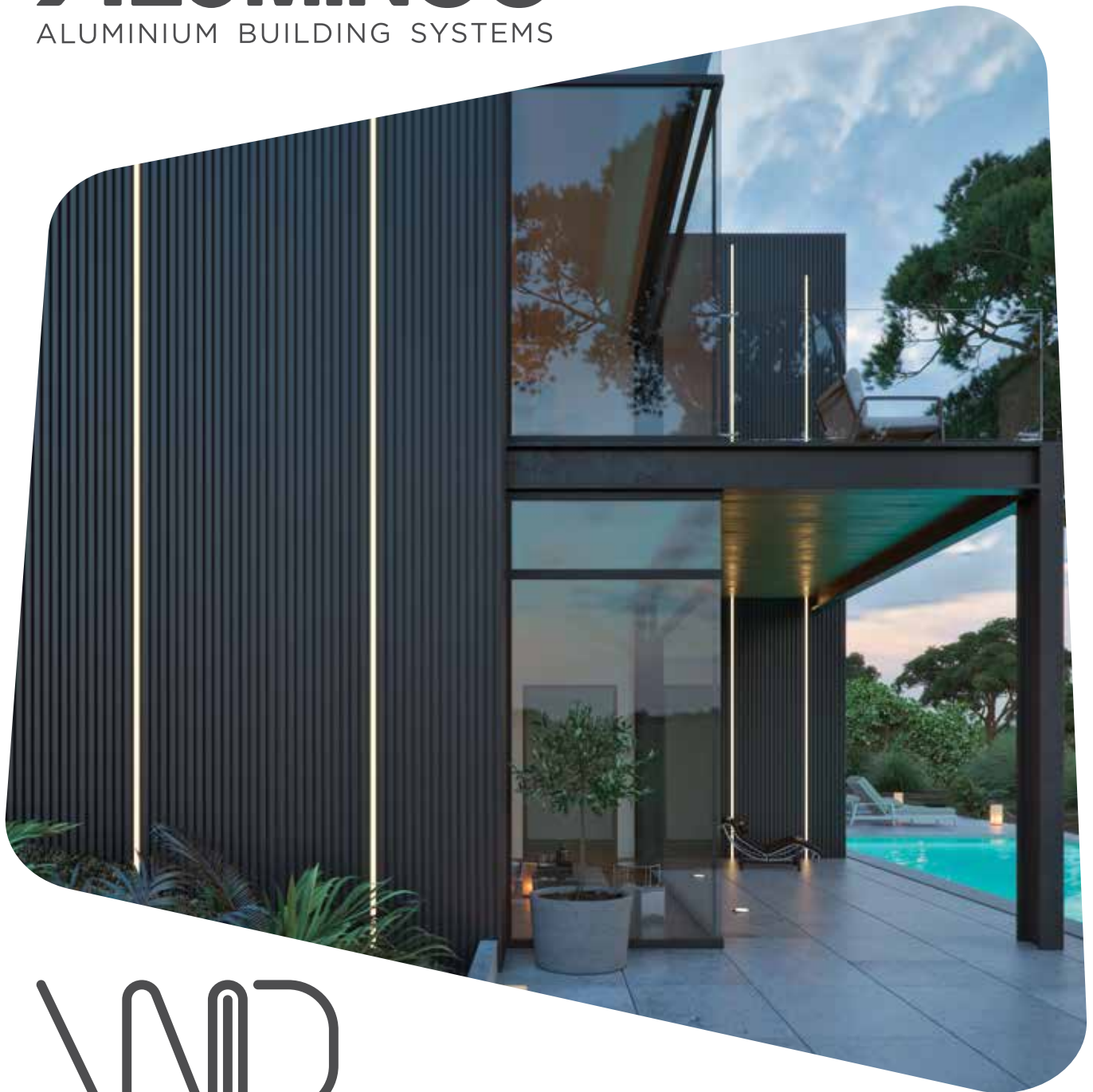

Wall&Deco
Cladding Systems





W&D

Wall&Deco
Cladding Systems



ΣΥΓΧΡΟΝΕΣ ΛΥΣΕΙΣ ΕΠΕΝΔΥΣΗΣ ΤΟΙΧΟΠΟΙΙΑΣ

Η σύγχρονη αρχιτεκτονική υπερβαίνει κατά πολύ τη μέγιστη ενεργειακή απόδοση, καθώς αναζητά λύσεις με στυλ και αισθητική. Η ALUMINCO σε αρμονία με τις νέες τάσεις προσφέρει μοναδικά συστήματα που κάνουν τη διαφορά σε όλα τα επίπεδα, ειδικότερα όμως εστιάζουν στο well being των χρηστών.

Τα Wall&Deco είναι η πρόταση της ALUMINCO για ιδιαίτερα μοντέρνες κατασκευές επένδυσης τοιχοποιίας. Είναι ένα ελαφρύ σύστημα, που παρέχει κάλυψη μεγάλων επιφανειών, εφαρμόζεται τόσο στο εξωτερικό όσο και στο εσωτερικό των κτιρίων, ενισχύοντας τη συνολική αισθητική και αναβαθμίζοντας τα ενεργειακά επίπεδα.

Οι ταινίες φωτισμού LED ενσωματώνονται ιδανικά στα προφίλ αλουμινίου, επιτρέποντας ατελείωτη δημιουργική προσαρμογή.

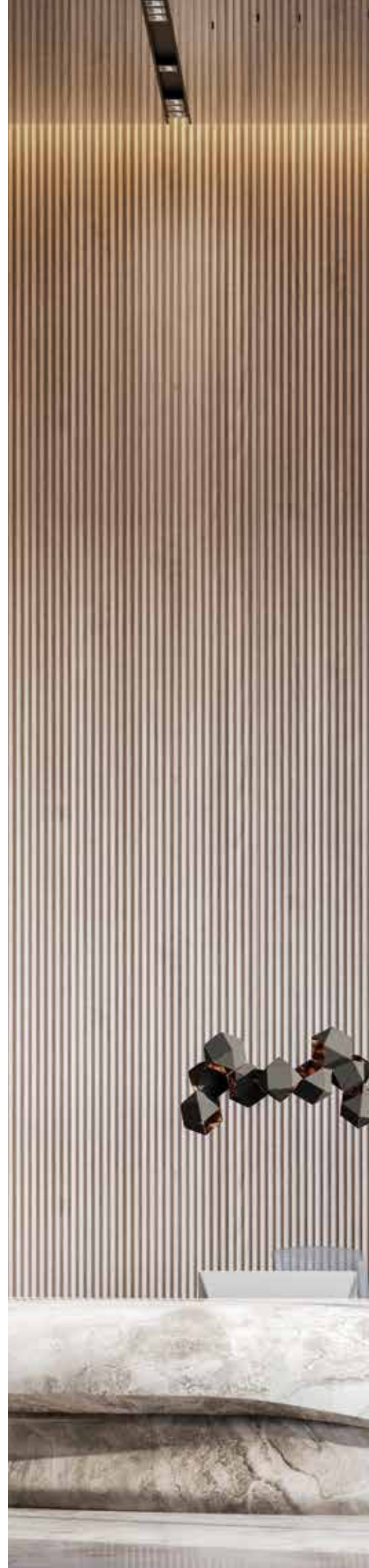



A photograph of a modern building facade featuring dark, vertical slatted panels and large glass windows. The scene is illuminated by warm, vertical light strips, creating a sophisticated and contemporary atmosphere. The text 'ΧΑΡΑΚΤΗΡΙΣΤΙΚΑ' is overlaid on a white horizontal band across the middle of the image.

ΧΑΡΑΚΤΗΡΙΣΤΙΚΑ



Μέσα από μια ποιοτική προσέγγιση που ακολουθεί τα αυστηρά πρότυπα παραγωγής και ελέγχου της ALUMINCO, τα WD είναι απόλυτα εναρμονισμένα με τις επιταγές της εποχής για βιώσιμη ανάπτυξη. Μεταξύ των χαρακτηριστικών και πλεονεκτημάτων, είναι:

& ΠΛΕΟΝΕΚΤΗΜΑΤΑ



- > Σχεδιασμένο για να ανταποκρίνεται στη νέα Αρχιτεκτονική τάση.
- > Παρέχει ποικιλία σχεδίων σε τυπολογίες, εφαρμογές, χρώματα, υφές.
- > Παρέχει τη δυνατότητα για εγκατάσταση λωρίδων φωτισμού LED.
- > Εύκολη κατασκευή, συναρμολόγηση, γρήγορη και ακριβής τοποθέτηση σε τοιχοποιία.
- > Η τοποθέτηση των προφίλ σε κάθε τυπολογία επιτυγχάνεται με κρυφές συνδεσμολογίες (π.χ. κρυφές βίδες εγκατάστασης, μη ορατή βάση στήριξης).
- > Ο κοινός τρόπος συναρμογής των προφίλ δημιουργεί εναλλακτικές προτάσεις σχημάτων αναβαθμίζοντας το αισθητικό αποτέλεσμα.
- > Επιτρέπει σύνθετες τεχνικές εφαρμογές, δηλαδή συνδυασμούς με υαλοπετάσματα, παράθυρα, πόρτες εισόδου, κ.α.
- > Δυνατότητα εφαρμογής σε τοίχο, οροφή, πόρτα, εσωτερικά χωρίσματα, γκαραζόπορτες, και αυλόπορτες.
- > Κατάλληλο για μεγάλες επιφάνειες επαγγελματικών, εμπορικών κτιρίων, γραφείων, και μοντέρνων κατοικιών.
- > Αντοχή στη διάβρωση, χάρη στην ανθεκτικότητα του αλουμινίου και των επιφανειακών του κατεργασιών.

ΠΛΗΘΩΡΑ ΔΙΑΚΟΣΜΗΤΙΚΩΝ ΕΠΙΛΟΓΩΝ

Τα Wall&Deco προσφέρουν πολυάριθμες διακοσμητικές επιλογές, τόσο στο εξωτερικό όσο και στο εσωτερικό των κτιρίων. Πέντε σχέδια - συνεχώς αυξανόμενα - και οι συνδυασμοί τους είναι διαθέσιμα σε πολλά χρώματα και φινιρίσματα για τη δημιουργία απεριόριστων εξατομικευμένων επιλογών. Σε συμμετρικές και μη συμμετρικές γραμμές, με θαλαμωτές ή επίπεδες διατομές, τα προφίλ WD συνδέονται σταθερά μεταξύ τους, προσφέροντας ένα κομψό αποτέλεσμα. Επιπλέον, μπορούν τα διαφορετικά σχέδια (mix&match) να συνδυαστούν μεταξύ τους, για ακόμα πιο δημιουργικό σχεδιασμό.

Οι επενδύσεις WD καλύπτουν όλες τις σύγχρονες αρχιτεκτονικές ανάγκες προσφέροντας μια λύση αισθητικής, καθώς και γρήγορης παραγωγής, εύκολης εγκατάστασης και προσαρμογής.

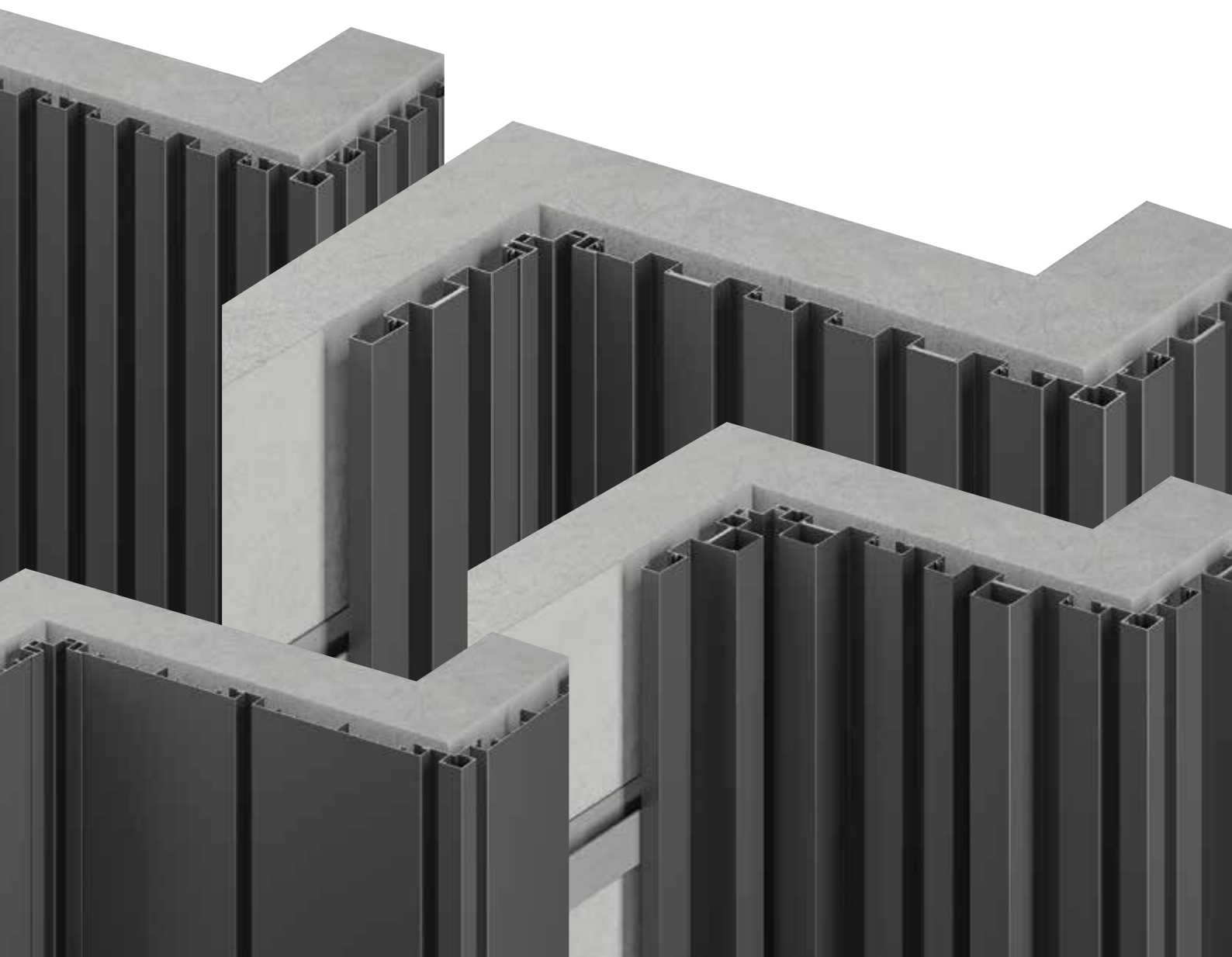

ΦΩΤΕΙΝΗ ΥΠΟΓΡΑΦΗ ΣΕ ΜΙΝΙΜΑΛ ΓΡΑΜΜΕΣ

Τα σχέδια WD ενισχυμένα με λωρίδες φωτισμού LED, οι οποίες είναι τέλεια ενσωματωμένες στα προφίλ αλουμινίου, εισάγουν περισσότερο δυναμισμό με πιο έντονες, πιο δομικές γραμμές. Η φωτεινή υπογραφή αναπτύσσεται για ακόμα πιο εκφραστική εμφάνιση.

Τοποθετημένες σε τμήματα ή κατά μήκος των προφίλ αλουμινίου, οι επιλογές φωτισμού δημιουργούν ένα σκηνικό που ερμηνεύει εκ νέου την έννοια της πολυτέλειας σε συναρπαστικό αποτέλεσμα.

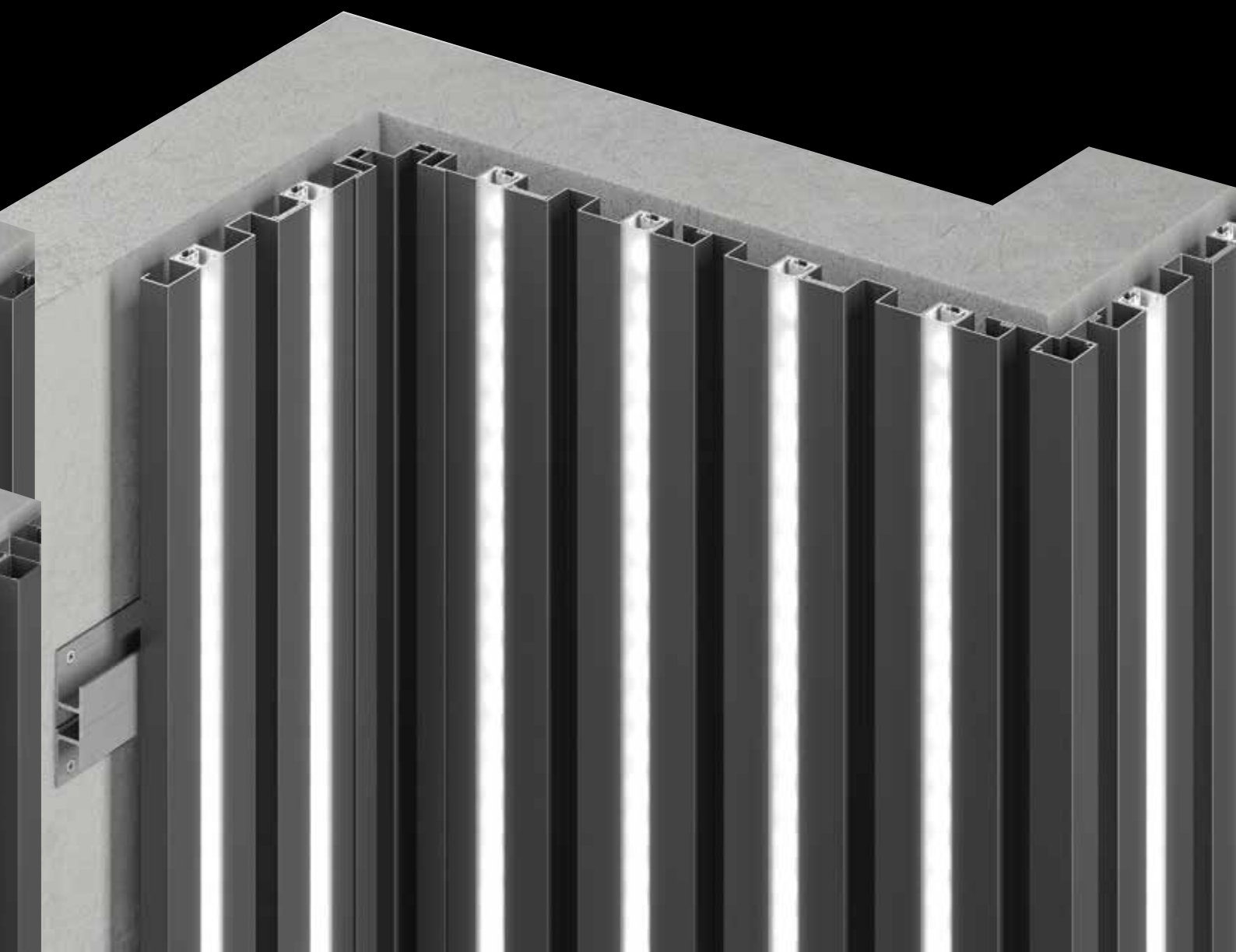

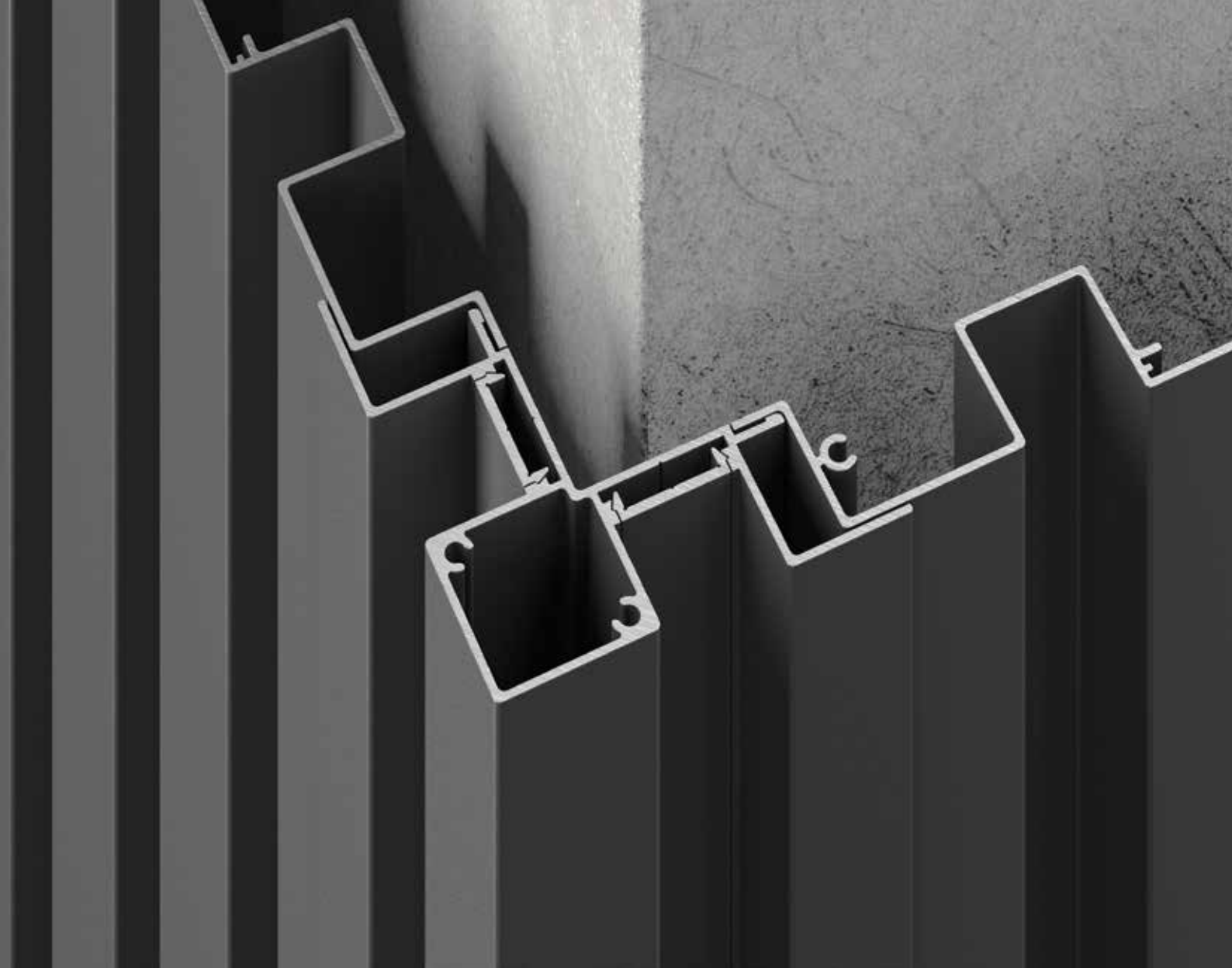

ΤΕΧΝΙΚΑ ΧΑΡΑΚΤΗΡΙΣΤΙΚΑ

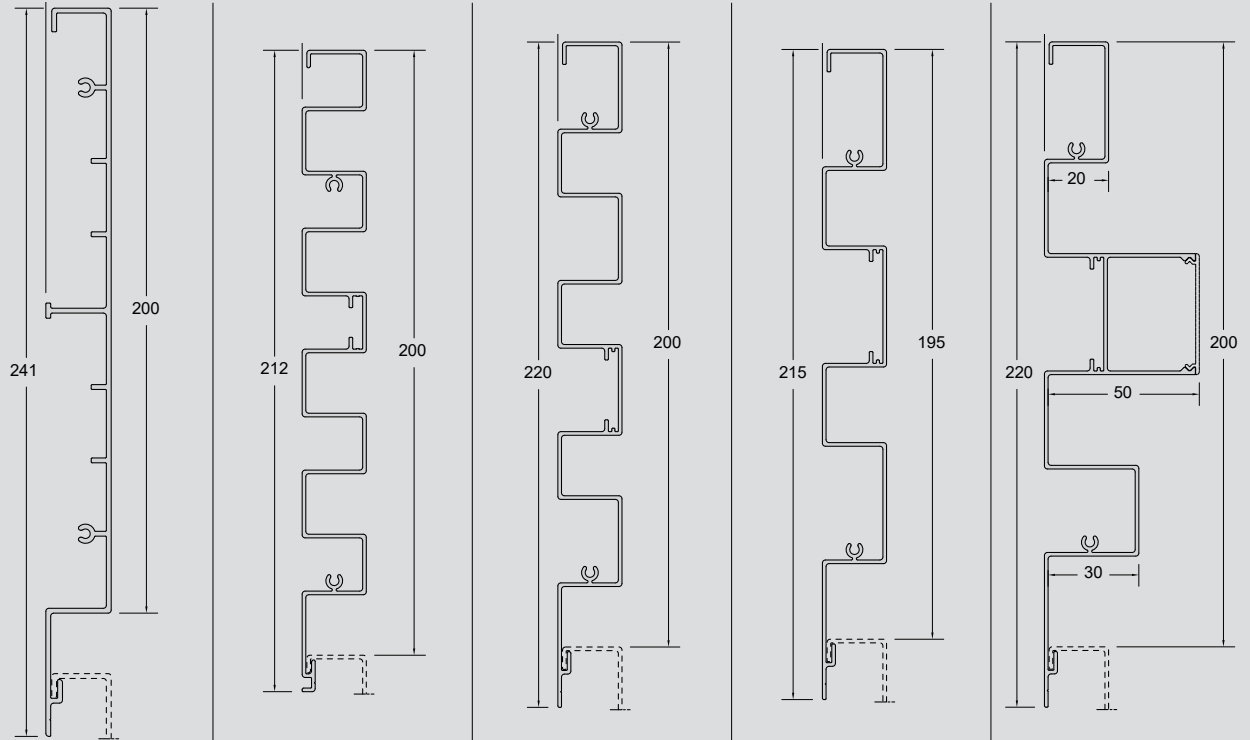

ΚΩΔΙΚΟΣ	WD-2001	WD-2020	WD-2030	WD-2040	WD-2050
ΒΑΡΟΣ	1597 gr/m	1479 gr/m	1382 gr/m	1236 gr/m	1523 gr/m

Εξωτερική όψη Επίπεδα / γραμμικά σχήματα

Βάθος προφίλ 20-50 mm

Εμφανές πλάτος επιφάνειας σχήματος 20/30/40/200 mm

Εμφανές διάστημα προφίλ 20/25/30 mm

Ακουστική Επίδοση R_w (C;Ctr) ISO 10140-2 40 (-2;-6) dB

Τυπολογίες

Οριζόντια/Κάθετη τοποθέτηση των προφίλ, συνδυασμός μεταξύ των προφίλ/σχημάτων, ενσωμάτωση LED φωτισμού, γωνιακές εσωτερικές και εξωτερικές εφαρμογές

ΕΦΑΡΜΟΓΕΣ

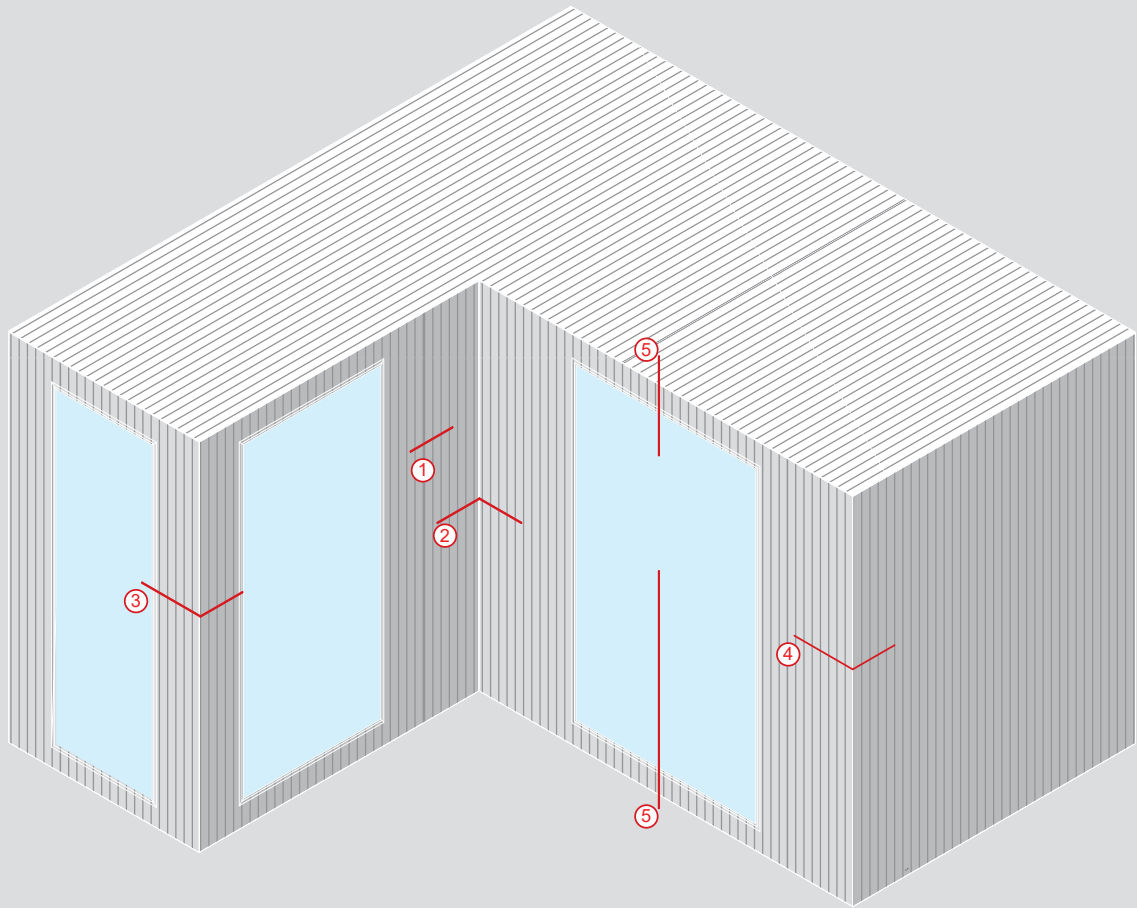

OPIZONTIA TOMH

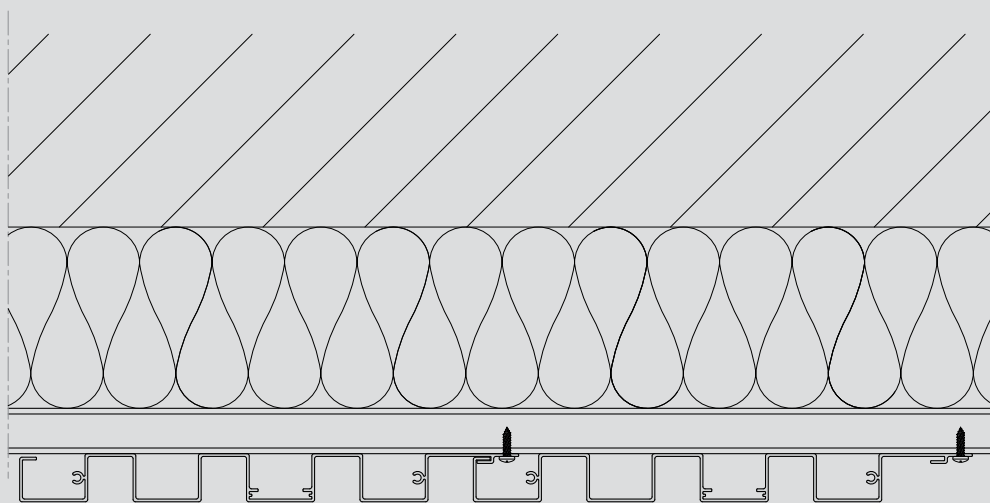
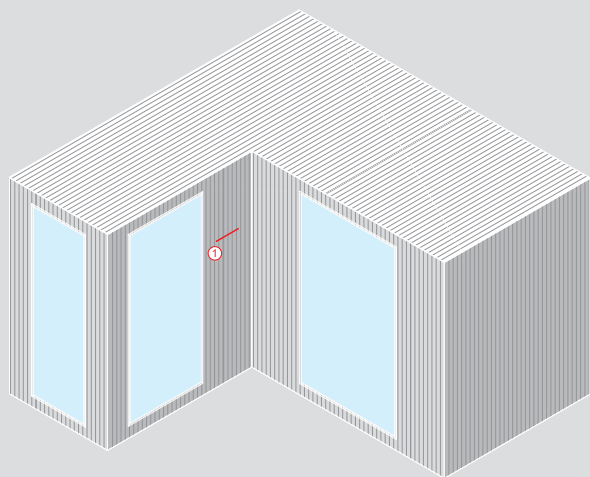

1

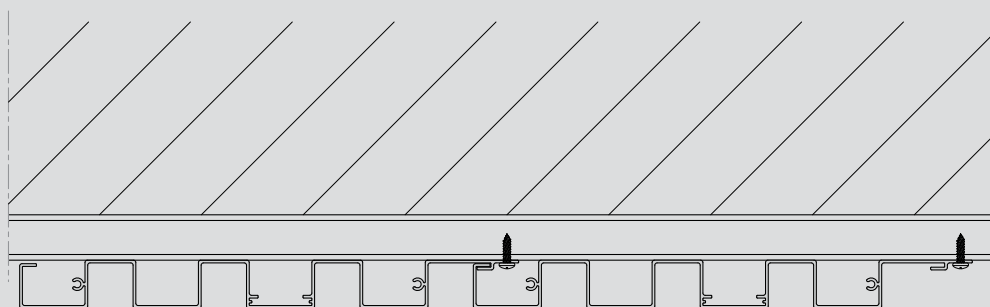

ΕΣΩΤΕΡΙΚΗ ΓΩΝΙΑ

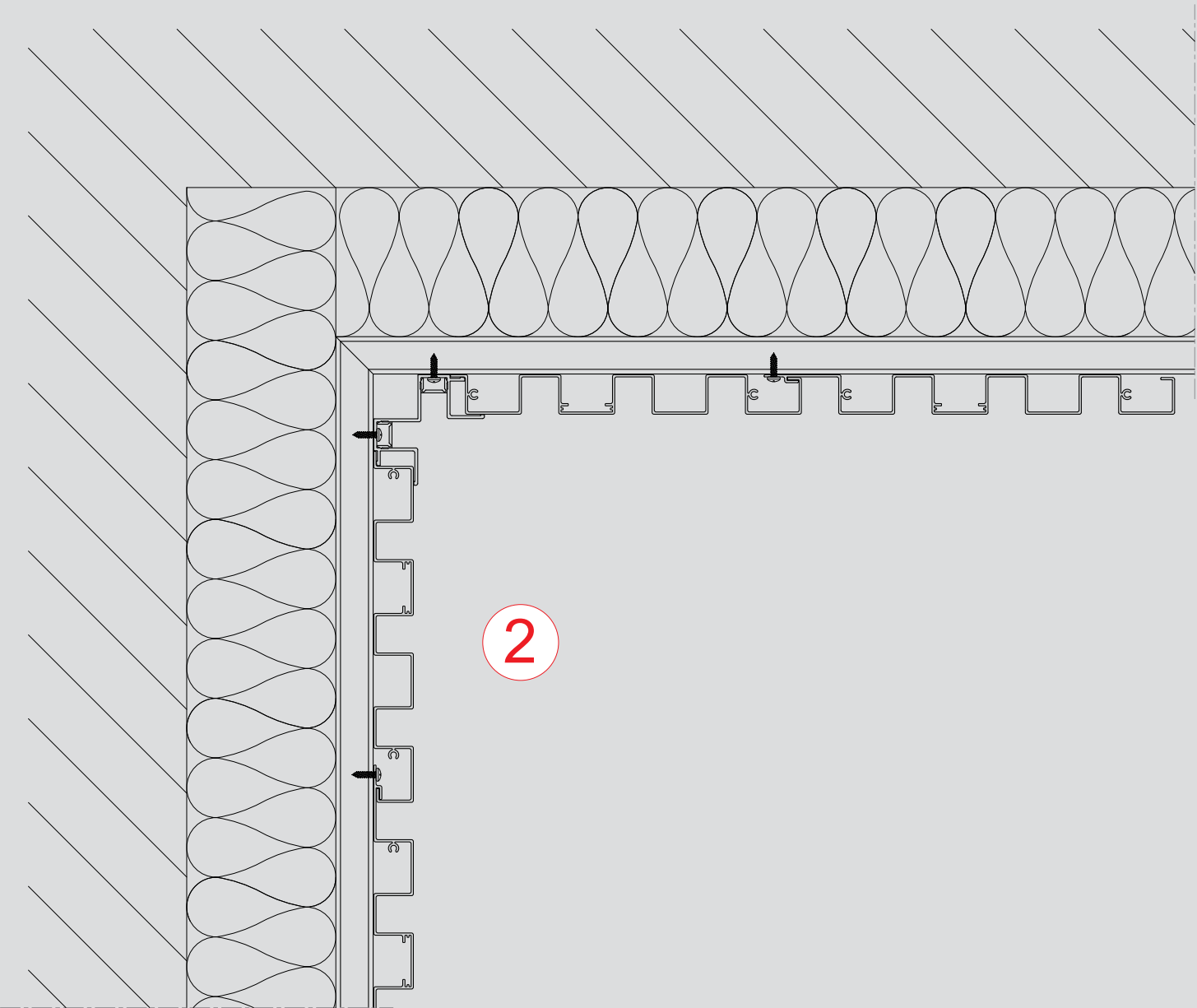
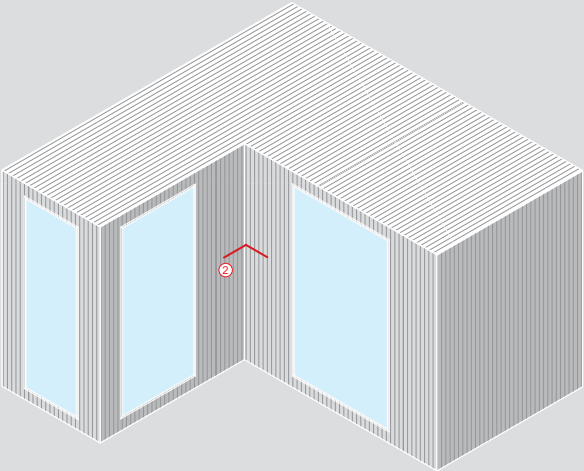

ΕΞΩΤΕΡΙΚΗ ΓΩΝΙΑ

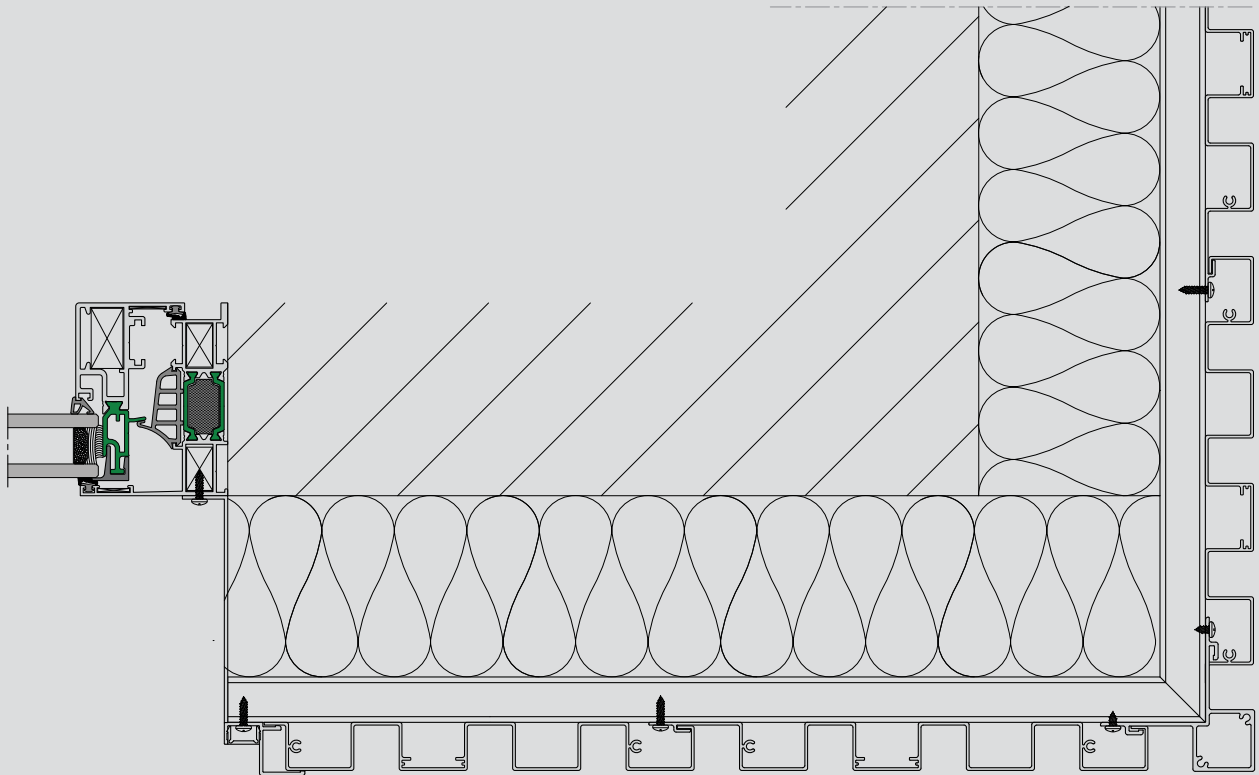
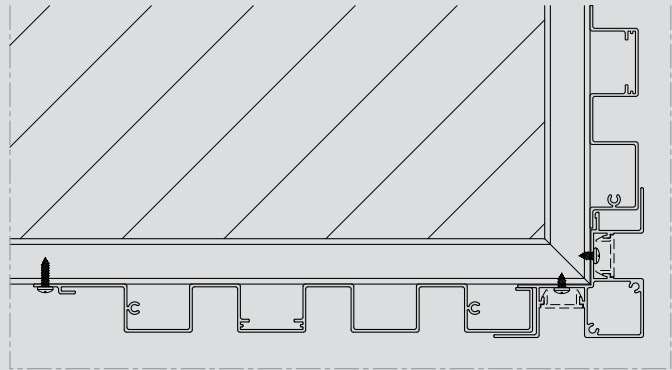
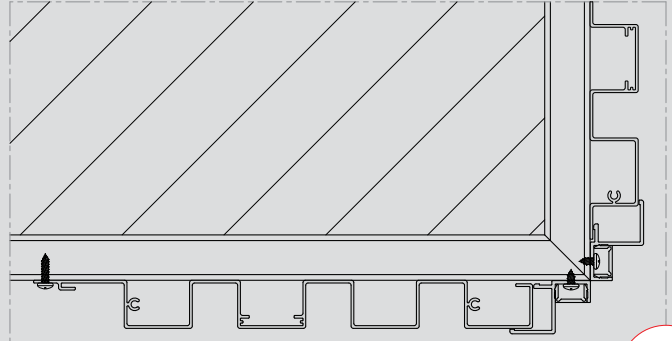
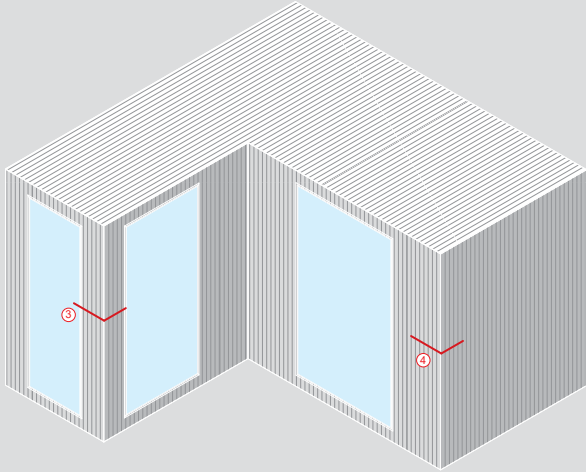

3

ΚΑΘΕΤΗ ΤΟΜΗ

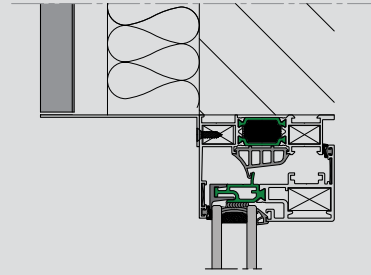
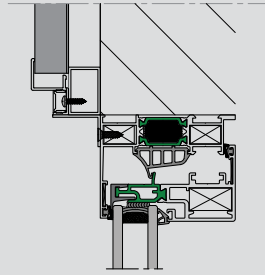
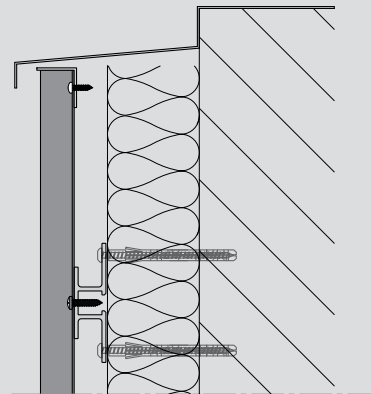
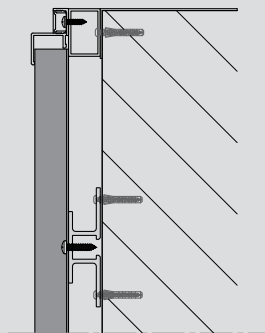
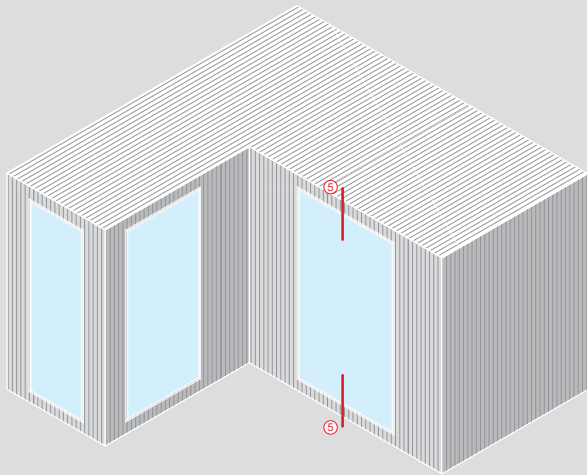

5

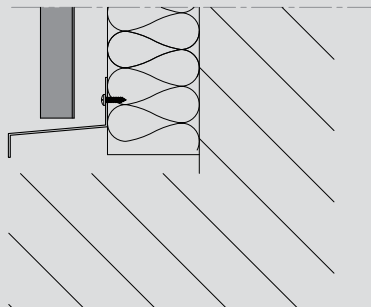
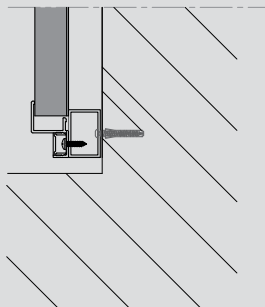
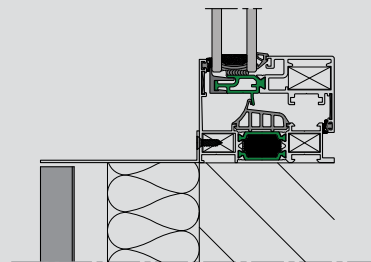
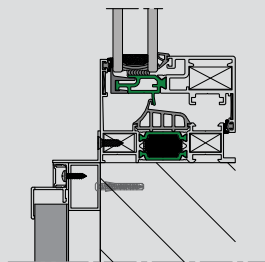



Aluminium Building Systems Industry
320 11 Inofita Viotia - Greece
T: +30 22620 47000
F: +30 22620 47090
E: info@aluminco.com
www.aluminco.com

Βιομηχανία Συστημάτων Αλουμινίου
320 11 Οινόφυτα Βοιωτίας
T: 22620 47000
F: 22620 47090
E: info@aluminco.com
www.aluminco.com